

COPYRIGHT © Hangzhou EZVIZ Software Co., Ltd. Todos los derechos reservados.

Toda la información —incluyendo, entre otros, el texto, las imágenes y los gráficos— es propiedad de Hangzhou EZVIZ Software Co., Ltd. (en lo sucesivo, «EZVIZ»). Este manual del usuario (en adelante “el Manual”) no podrá ser reproducido, modificado o distribuido, parcialmente o en su totalidad, por ningún medio, sin el permiso previo por escrito de EZVIZ. A menos que se estipule otra cosa, EZVIZ no representa ni garantiza, de manera expresa o implícita, la información de este Manual.

Sobre este manual

Este manual incluye las instrucciones de utilización y gestión del producto. Las figuras, gráficos, imágenes y cualquier otra información que encontrará en lo sucesivo tienen únicamente fines descriptivos y aclaratorios. La información incluida en el manual está sujeta a cambios, sin aviso previo, debido a las actualizaciones de software u otros motivos. La última versión está disponible en la página web de EZVIZ™ (<http://www.ezviz.com>).

Historial de revisiones

Nueva versión: enero de 2024

Reconocimiento de marcas comerciales

EZVIZ™, ™ y otras marcas comerciales y logotipos de EZVIZ son propiedad de EZVIZ en diferentes jurisdicciones. Otras marcas comerciales y logotipos mencionados a continuación son propiedad de sus respectivos propietarios.

Avisos legales

HASTA DONDE LO PERMITA LA LEY VIGENTE, EL PRODUCTO DESCRITO, CON SU HARDWARE, SOFTWARE Y FIRMWARE, SE ENTREGA "TAL CUAL", CON TODOS SUS FALLOS Y ERRORES, Y EZVIZ NO OFRECE GARANTÍA, NI EXPRESA NI IMPLÍCITA, INCLUYENDO, ENTRE OTRAS, LA COMERCIALIZACIÓN, CALIDAD SATISFACTORIA, IDONEIDAD PARA UN PROPÓSITO PARTICULAR Y NO INFRACCIÓN DE LOS DERECHOS DE TERCERAS PARTES. EN NINGÚN CASO EZVIZ, SUS DIRECTORES, ADMINISTRADORES, EMPLEADOS O AGENTES, SE RESPONSABILIZARÁN ANTE USTED DE CUALQUIER DAÑO ESPECIAL, CONSECUENCIAL, INCIDENTAL O INDIRECTO, INCLUYENDO, ENTRE OTROS, LOS DAÑOS POR PÉRDIDAS DE BENEFICIOS DE NEGOCIOS, INTERRUPCIÓN DE NEGOCIOS O PÉRDIDAS DE DATOS O DOCUMENTACIÓN, EN RELACIÓN CON EL USO DE ESTE PRODUCTO, INCLUSO AUNQUE EZVIZ HAYA ADVERTIDO DE LA POSIBILIDAD DE TALES DAÑOS.

EN LA MEDIDA EN QUE LO PERMITA LA LEY VIGENTE, EN NINGÚN CASO LA RESPONSABILIDAD TOTAL DE EZVIZ EXCEDERÁ EL PRECIO DE COMPRA ORIGINAL DEL PRODUCTO.

EZVIZ NO ASUME NINGUNA RESPONSABILIDAD POR LESIONES PERSONALES NI DAÑOS A LA PROPIEDAD COMO RESULTADO DE UNA DESCONTINUACIÓN DEL PRODUCTO O POR LA FINALIZACIÓN DEL SERVICIO DEBIDO A: A) UN MAL USO O UNA INSTALACIÓN INAPROPIADA INCUMPLIENDO LO PRESCRITO; B) LA PROTECCIÓN DE LOS INTERESES PÚBLICOS O NACIONALES; C) SUPUESTOS DE FUERZA MAYOR, Y D) EL USO DE, A TÍTULO ENUNCIATIVO Y NO LIMITATIVO, PRODUCTOS, SOFTWARE Y APLICACIONES DE TERCERAS PARTES TANTO POR USTED COMO POR TERCEROS.

EN CUANTO AL PRODUCTO CON ACCESO A INTERNET, SU USO SERÁ BAJO SU PROPIA RESPONSABILIDAD. EZVIZ NO ASUMIRÁ NINGUNA RESPONSABILIDAD POR UN FUNCIONAMIENTO ANÓMALO, FILTRACIÓN DE PRIVACIDAD U OTROS DAÑOS QUE RESULTEN DE CIBERATAQUES, ATAQUES DE PIRATAS INFORMÁTICOS, INSPECCIÓN DE VIRUS U OTROS RIESGOS DE SEGURIDAD EN INTERNET; SIN EMBARGO, EZVIZ PROPORCIONARÁ APOYO TÉCNICO PUNTUAL SI ASÍ SE REQUIERE. LAS LEYES EN MATERIA DE VIGILANCIA Y PROTECCIÓN DE DATOS VARÍAN EN FUNCIÓN DE CADA JURISDICCIÓN. INFÓRMESE SOBRE LA LEGISLACIÓN PERTINENTE EN SU JURISDICCIÓN ANTES DE UTILIZAR ESTE PRODUCTO PARA ASEGURARSE DE UTILIZARLO CONFORME A LA LEGISLACIÓN VIGENTE. EZVIZ SE HARÁ RESPONSABLE EN CASO DE QUE ESTE PRODUCTO SE UTILICE CON PROPÓSITOS ILEGÍTIMOS.

EN CASO DE QUE SURJA ALGÚN CONFLICTO ENTRE LO ANTERIORMENTE INDICADO Y LA LEGISLACIÓN VIGENTE, ESTA ÚLTIMA PREVALECE.

Índice

Descripción general	1
1. Contenido del paquete	1
2. Aspectos básicos	2
Configuración	3
1. Descarga de la aplicación EZVIZ	3
2. Encendido	3
3. Añada la cámara a EZVIZ	3
Instalación	4
1. Ubicación de la instalación	4
2. Instalación de la tarjeta microSD (opcional)	4
3. Instalación de la base	5
4. Instalación de la cámara	6
Ver su dispositivo	8
1. Vista en directo	8
2. Ajustes	9
Conexión de EZVIZ	10
1. Utilice Alexa de Amazon	10
2. Utilice el Asistente de Google	11
Preguntas frecuentes	11
Iniciativas sobre el uso de productos de video	13

Descripción general

1. Contenido del paquete



Cámara (x1)



Adaptador de corriente (x1)



Cable de alimentación (x1)

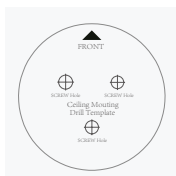

Plantilla de perforación (x1)



Placa de montaje (x1)



Juego de tornillos (x1)



Documento de información normativa (x2)



Guía de inicio rápido (x1)

 El aspecto del adaptador de corriente depende del modelo que haya adquirido.

2. Aspectos básicos

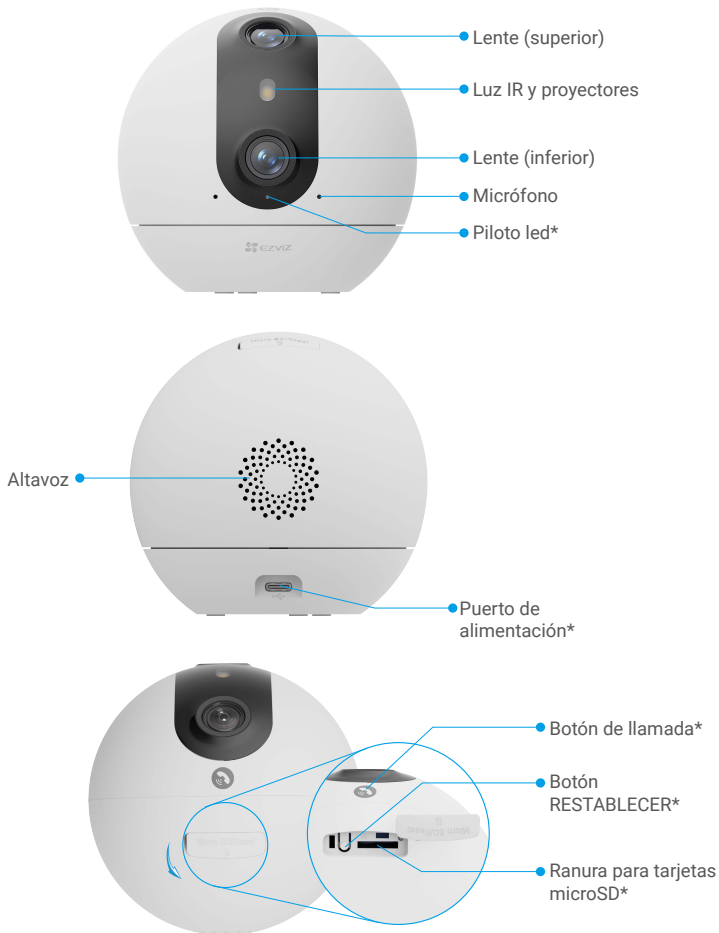

Nombre	Descripción
Piloto led	■ Rojo fijo: la cámara se está iniciando.
	● ● Parpadeando lentamente en rojo: excepción de red.
	● ● ● Parpadeo rápido en rojo: excepción de la cámara (p. ej.: error de la tarjeta microSD).
	■ Azul fijo: vídeo visualizado en la aplicación EZVIZ.
	● ● ● Parpadeo azul rápido: la cámara está preparada para conectarse a la red wifi.
	● ● Parpadeo azul lento: la cámara está funcionando correctamente.
Tarjeta microSD (vendida por separado)	Inicialice la tarjeta en la aplicación EZVIZ antes de usarla. Compatibilidad recomendada: clase 10, espacio máximo de 512 GB.
Botón RESTABLECER	Manténgalo pulsado durante 4 segundos para reiniciar y restaurar todos los parámetros predeterminados.
Puerto de alimentación	Para alimentar la cámara.

Botón de llamada	Pulse el botón una vez para iniciar una llamada, el usuario de EZVIZ que haya añadido el dispositivo y los usuarios que hayan sido compartidos con el dispositivo y se les haya otorgado el permiso de llamada recibirán la solicitud de llamada.
------------------	---

Configuración

Siga estos pasos para configurar la cámara:

1. Descargue la aplicación EZVIZ e inicie sesión en la cuenta de la aplicación EZVIZ.
2. Encienda la cámara.
3. Añada la cámara a su cuenta de EZVIZ.

1. Descarga de la aplicación EZVIZ

- Conecte su teléfono móvil a la red wifi (recomendado).
- Descargue e instale la aplicación EZVIZ. Para ello, busque «EZVIZ» en App Store o en Google PlayTM.
- Inicie la aplicación y registre una cuenta de usuario de EZVIZ.



- i** Si ya ha utilizado la aplicación, asegúrese de que esté actualizada a la última versión. Para comprobar si hay alguna actualización disponible, acceda a la tienda de aplicaciones pertinente y busque «EZVIZ».

2. Encendido

Conecte la cámara a la toma de corriente con el adaptador de corriente y el cable de alimentación (5 V y 2 A) para encenderla.



- i** • Se recomienda utilizar el cable de alimentación y el adaptador de corriente incluidos en el paquete.
• La toma de corriente tiene que estar cerca del adaptador de corriente y ser de fácil acceso.

3. Añada la cámara a EZVIZ

- i** Cuando el indicador LED parpadee rápidamente de color azul, la cámara estará preparada para la configuración de red. Utilice la aplicación EZVIZ para finalizar la configuración de la red wifi.

1. Inicie sesión en su cuenta mediante la aplicación EZVIZ.
2. En la pantalla de inicio, pulse + en la esquina superior derecha para acceder a la interfaz Escaneo de códigos QR.
3. Escanee el código QR que aparece en la portada de la Guía de inicio rápido o en la carcasa de la cámara.



4. Siga las indicaciones del asistente de la aplicación EZVIZ para finalizar la configuración de la red wifi.

- Conecte la cámara a la red wifi a la que su teléfono móvil está conectado.
- Si la cámara no se conecta a su red wifi, mantenga pulsado el botón Reset (Reiniciar) durante unos 4 s para reiniciar la cámara y repetir los pasos anteriores.
- Si desea conectar la cámara a otra red wifi, vaya a Ajustes > Ajustes de red en la aplicación EZVIZ para cambiar la red wifi.

Instalación

1. Ubicación de la instalación

Elija una ubicación con un campo de visión claro y despejado y una buena señal inalámbrica a la cámara. Tenga en cuenta los siguientes consejos:

- Retire la película protectora de la lente.
- Asegúrese de que la pared sea lo suficientemente resistente para soportar un peso tres veces mayor que el de la cámara.
- Es recomendable ajustar la sensibilidad de detección en la aplicación EZVIZ al seleccionar la ubicación. De este modo podrá comprobar si se detecta movimiento en la ubicación de la cámara y ajustar la sensibilidad según el tamaño y la distancia del objeto detectado.

2. Instalación de la tarjeta microSD (opcional)

1. Abra la tapa de silicona de la cámara.
2. Inserte una tarjeta microSD (vendida por separado) en la ranura para tarjetas como se muestra en la figura siguiente.



• Una vez insertada la tarjeta microSD, iníciela en la aplicación EZVIZ antes de usarla.

3. En la aplicación EZVIZ, pulse «Storage Status» (Estado del almacenamiento) en la interfaz «Device Settings» (Configuración del dispositivo) para comprobar el estado de la tarjeta SD.
4. Si el estado de la tarjeta de memoria es «Uninitialized» (Sin inicializar), pulse para inicializarla.

• Entonces el estado cambiará a «Normal» y, a partir de ahí, se podrán guardar videos.

3. Instalación de la base

- Instale el dispositivo en interiores, ya que no es resistente al agua.
- La cámara se puede colocar horizontalmente o montar en el techo.

Opción 1: Colocación en escritorio (recomendada)

- Se recomienda que la altura del escritorio no supere los 1 metros.

- Coloque el dispositivo horizontalmente sobre el escritorio, preferiblemente en el borde del mismo o en una posición elevada para una mejor vista.



Opción 2: Montaje en techo

- Asegúrese de que el techo sea lo suficientemente resistente para soportar un peso tres veces mayor que el de la cámara.
 - Evite colocar la cámara en un área donde la lente reciba mucha luz directa.
 - Altura de montaje recomendada: 2,5 m-3 m sobre el suelo.
 - La dirección de los signos triangulares para la colocación de la pegatina corresponde a la dirección de la lente del dispositivo, así que tenga cuidado de comprobar la dirección de la lente con antelación al instalar la pegatina.
 - Al instalar la base, alinee el logotipo triangular de la base con el logotipo triangular en la pegatina.
1. Coloque la plantilla de perforación sobre la superficie escogida para el montaje de la cámara.
 2. (Solo para pared/techo de cemento) Taladre los agujeros para los tornillos según la plantilla e inserte los tres tacos.
 3. Utilice tres tornillos de metal para fijar la base de la cámara.

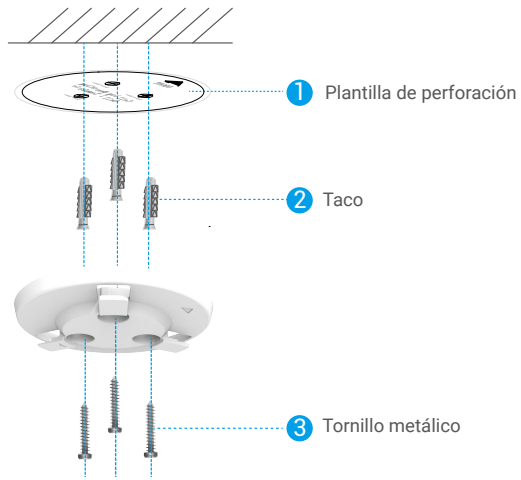

4. Instalación de la cámara

1. Monte la cámara en la base y gírela en sentido horario hasta que quede asegurada.



2. La instalación se ha completado.



Ver su dispositivo

i La interfaz de la aplicación puede cambiar debido a la actualización de versión. Consulte la interfaz real.

1. Vista en directo

Al iniciar la aplicación EZVIZ, aparecerá la página del dispositivo como se muestra a continuación.

Es posible visualizar y escuchar contenidos en directo, hacer instantáneas o grabaciones y seleccionar la resolución de los vídeos según sus necesidades.

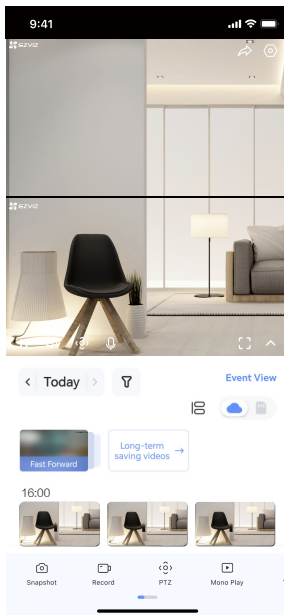

i Deslice hacia la izquierda y la derecha en la pantalla para ver más iconos.

Icono	Descripción
	Compartir: comparta su dispositivo con quien desee.
	Configuración. Ver o cambiar los ajustes del dispositivo.
	Tomar una instantánea.
	Grabación. Iniciar/detener manualmente la grabación.
	PTZ. Gire la cámara para ampliar el campo de visión. Ubicación del punto preestablecido. Use el control PTZ para establecer las zonas de monitorización como puntos preestablecidos.
	Reproducción mono. Pulse para ver la imagen gran angular o la imagen PTZ-ángulo.
	Hable. Toque el icono y, a continuación, siga las instrucciones en pantalla para hablar con las personas frente a la cámara o escucharlas.
	Definición: seleccione la resolución de vídeo que necesite.

	Modo reposo. Pulse para entrar en el modo reposo, el vídeo dejará de aparecer y las notificaciones de alarma se apagarán.
	Auto Patrol. Pulse el icono y PTZ podrá realizar la detección de patrulla multicúngulo según los puntos predeterminados o personalizados.
	Imagen de 360°. Pulse para generar una imagen con vista de 360°.
	Dispositivo cercano. Pulse para comprobar los dispositivos disponibles cerca.
	Picture in Picture. Toque el icono y la pantalla actual se convertirá en una pequeña ventana independiente que podrá flotar sobre la interfaz.
	Consejo: pulse para ver más información sobre el dispositivo
	Reorganice la secuencia de todas las funciones anteriores.

2. Ajustes

Es posible establecer los parámetros del dispositivo en la página de configuración.

Parámetro	Descripción
Nombre	Personalice el nombre del dispositivo.
Detección inteligente	Puede seleccionar distintos tipos de detección para su dispositivo.
Notificaciones de mensajes	Puede gestionar el mensaje del dispositivo y la notificación de la aplicación EZVIZ.
Ajustes de audio	Puede configurar los parámetros de audio del dispositivo.
Ajustes de imagen	Puede configurar los parámetros de imagen del dispositivo.
Ajustes de iluminación	Si se desactiva, el piloto de la cámara permanecerá apagado.
Ajustes PTZ	Puede configurar los parámetros PTZ de su dispositivo, como el seguimiento humano y la patrulla automática aquí.
Lista de grabaciones	Aquí puede ver la capacidad de la tarjeta microSD y activar o desactivar el servicio de almacenamiento en la nube.
Ajustes del botón táctil	Cuando esté habilitado, puede tocar el botón de llamada en el dispositivo para iniciar una llamada a la aplicación EZVIZ.
Configuración de privacidad	Puede codificar sus vídeos con una contraseña de codificación.
Ajustes de red	Puede ver el estado de conexión o tocar para cambiar la red wifi de su cámara.
Información del dispositivo	Puede ver la información del dispositivo aquí.
Compartir dispositivo	Puede compartir el dispositivo con sus familiares o invitados.
CloudPlay	Puede suscribirse al servicio de almacenamiento en la nube y gestionarlo.  Esta función solo está disponible en algunos países. Compruebe si está disponible en su país antes de comprarla. El productor se reserva el derecho a una explicación final.
Reiniciar dispositivo	Pulse para reiniciar el dispositivo.
Eliminar dispositivo	Pulse para eliminar el dispositivo de la aplicación EZVIZ.

1. Utilice Alexa de Amazon

Estas instrucciones le permitirán controlar los dispositivos EZVIZ con Alexa de Amazon. Si experimenta alguna dificultad durante el proceso, consulte la sesión **«Resolución de problemas»**.

Antes de comenzar, asegúrese de que:

1. Los dispositivos EZVIZ están conectados a la aplicación EZVIZ.
2. En la aplicación EZVIZ, desactive Cifrado de vídeo y active Audio en la página Ajustes del dispositivo.
3. Tiene un dispositivo habilitado para Alexa [como Echo Spot, Echo-Show, el nuevo Echo-Show, Fire TV (todas las generaciones), Fire TV Stick (solo la segunda generación) o Fire TV edición de televisión inteligente].
4. La aplicación Alexa de Amazon ya está instalada en su dispositivo inteligente y dispone de una cuenta creada previamente.

Para controlar los dispositivos EZVIZ con Alexa de Amazon:

1. Abra la aplicación Alexa y seleccione «Skills and Games» (habilidades y juegos) en el menú.
2. En la pantalla de habilidades y juegos, busque «EZVIZ» y ahí lo encontrará.
3. Seleccione la habilidad de su dispositivo EZVIZ y, seguidamente, pulse **«ENABLE TO USE» (habilitar para usar)**.
4. Introduzca su nombre de usuario y contraseña de la cuenta de EZVIZ y pulse en **«Sign in» (iniciar sesión)**.
5. Pulse el botón **Authorize (Permitir)** para permitir a Alexa acceder a su cuenta EZVIZ, de modo que Alexa pueda controlar sus dispositivos EZVIZ.
6. Verá «EZVIZ has been successfully linked» (EZVIZ se ha añadido correctamente), luego pulse en **DISCOVER DEVICES (Descubrir dispositivos)** para permitir a Alexa descubrir todos sus dispositivos EZVIZ.
7. Vuelva al menú de la aplicación Alexa y seleccione «Devices» (Dispositivos) y bajo los dispositivos verá todos sus dispositivos EZVIZ.

Control mediante comandos de voz

Descubra un nuevo dispositivo inteligente mediante el menú «Smart Home» en la aplicación Alexa o la función de control de voz de Alexa.

Una vez encontrado el dispositivo, puede controlarlo con su voz. Pronuncie algunas órdenes sencillas a Alexa.

-  El nombre de su dispositivo, por ejemplo. «show xxxx camera» (mostrar la cámara xxxx), se puede modificar en la aplicación EZVIZ. Cada vez que cambie de nombre de dispositivo, tendrá que descubrir de nuevo el dispositivo para actualizar el nombre.

Resolución de problemas

¿Qué hago si Alexa no encuentra mi dispositivo?

Compruebe que no haya ningún problema de conexión a internet.

Reinicie el dispositivo inteligente para que Alexa intente encontrarlo otra vez.

¿Por qué el estado del dispositivo muestra «Offline» (desconectado) en Alexa?

Puede que haya perdido la conexión inalámbrica. Reinicie el dispositivo inteligente para volver a encontrarlo en Alexa.

Es posible que el acceso a internet en su enrutador no esté disponible. Compruebe que su enrutador esté conectado a internet y vuelva a intentarlo.

-  Para obtener más información sobre los países compatibles con el uso de Alexa de Amazon, consulte su página oficial.

2. Utilice el Asistente de Google

Mediante el asistente de Google, puede activar su dispositivo EZVIZ y ver vídeo en directo pronunciando comandos de voz.

Se requieren los siguientes dispositivos y aplicaciones:

1. Una aplicación EZVIZ funcional.
2. En la aplicación EZVIZ, desactive Cifrado de vídeo y active Audio en la página Ajustes del dispositivo.
3. Un televisor con un Chromecast funcional conectado.
4. La aplicación «Assistant» de Google en su teléfono.

Para comenzar, siga los siguientes pasos:

1. Configure el dispositivo de EZVIZ y asegúrese de que funcione correctamente en la aplicación.
2. Descargue la aplicación Google Home desde App Store o Google Play Store™ inicie sesión en su cuenta de Google.
3. En la pantalla Casa, pulse «+» en la esquina superior izquierda y seleccione «Set up device» (configurar dispositivo) en la lista de menú para acceder a la interfaz de configuración.
4. Pulse «**Works with Google**» (**Uso con Google**) y busque «EZVIZ», donde encontrará las habilidades de «EZVIZ».
5. Introduzca su nombre de usuario y contraseña de la cuenta de EZVIZ y pulse en «**Sign in**» (**iniciar sesión**).
6. Pulse el botón **Authorize (Permitir)** para permitir a Google acceder a su cuenta EZVIZ, de modo que Google pueda controlar sus dispositivos EZVIZ.
7. Pulse «**Return to app**» (**volver a la aplicación**).
8. Siga los pasos anteriores para completar la autorización. Cuando la sincronización se haya completado, el servicio EZVIZ aparecerá bajo la lista de servicios. Para ver la lista de dispositivos compatibles en su cuenta de EZVIZ, pulse el icono de servicio EZVIZ.
9. Ahora pruebe con algunas órdenes. Utilice el nombre de la cámara que haya creado al configurar el sistema.

Los usuarios pueden gestionar los dispositivos como entidades individuales o como grupos. Añadir dispositivos a una sala permite a los usuarios controlar un grupo de dispositivos a la vez utilizando un comando.

Visite el siguiente enlace para obtener más información:

<https://support.google.com/googlehome/answer/7029485?co=GENIE.Platform%3DAndroid&hl=en>

Preguntas frecuentes

P: Si la cámara no tiene conexión a Internet, ¿seguirá grabando vídeos?

R: Si la cámara está encendida, pero no está conectada a internet, entonces continuará grabando vídeo en la tarjeta microSD, pero cesará la grabación en la nube. Si la cámara está apagada, cesarán ambas grabaciones de vídeo.

P: ¿Por qué se dispara la alarma cuando no hay nadie en la imagen?

R: Intente ajustar la sensibilidad de la alarma a una sensibilidad inferior. Tenga en cuenta que los vehículos y los animales también pueden activarlo.

P: ¿Qué pasa si olvidó mi contraseña?

R: Vaya a la aplicación EZVIZ > página de inicio de sesión, pulse en Forgot password? (¿Obliverto la contraseña?) > Introduzca su dirección de correo electrónico o número de teléfono. (Enviar) > Introduzca el código de verificación > RESET (Reiniciar) su contraseña.

P: ¿Por qué no he recibido mi código de verificación?

- R:
1. Si ha registrado la cuenta mediante una dirección de correo electrónico, revise su carpeta de correo no deseado. Si sigue sin recibir el código de verificación, es posible que tenga algún filtro/bloqueo de correo electrónico restringiendo este correo. Consulte con su proveedor de correo electrónico.
 2. Si ha registrado una cuenta mediante el número de teléfono móvil, compruebe si su teléfono puede recibir códigos cortos mediante SMS o no.
 3. Si sigue sin recibir el código de verificación, proporcione su número, país y hora de solicitud al centro de soporte en support@ezviz.com o póngase en contacto con el equipo de soporte en su región.

P: ¿Cómo se soluciona el error de configuración Wi-Fi?

R: Compruebe los siguientes ajustes:

1. Asegúrese de que su teléfono móvil esté conectado a la red wifi y que esta funcione correctamente.
2. Compruebe el estado de la red:
 - Asegúrese de que no haya ningún cortafuegos u otras limitaciones en la red.
 - Asegúrese de que el enrutador pueda distribuir la dirección IP a su dispositivo o desactive el ajuste de IP estática (DHCP está habilitado por defecto en todos los dispositivos EZVIZ).
3. Restablezca su cámara; asegúrese de que el dispositivo esté en modo de preparación o en modo de configuración wifi, y luego utilice la aplicación EZVIZ para configurar el wifi del dispositivo.

P: ¿Cómo obtiene el código de verificación del dispositivo (6 letras mayúsculas)?

R: Tenga en cuenta que para la mayoría de los dispositivos EZVIZ, generalmente hay dos formas de obtener el código de verificación del dispositivo de 6 letras mayúsculas:

- En la mayoría de los modelos, puede encontrarla en la etiqueta/pestañera del dispositivo EZVIZ.
- Como alternativa, también es posible encontrar el código de verificación en Camera Settings > Device Information > Verification Code.

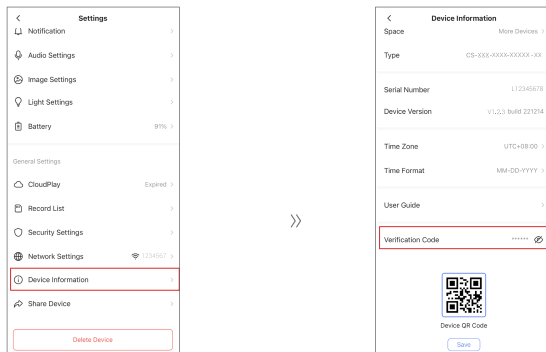

i Visite la página web www.ezviz.com para obtener información adicional.

Iniciativas sobre el uso de productos de video

Estimados usuarios valiosos de EZVIZ,

La tecnología afecta todos los aspectos de nuestra vida. Como una empresa tecnológica orientada al futuro, somos cada vez más conscientes del papel que la tecnología desempeña en la mejora de la eficiencia y calidad de nuestra vida. Al mismo tiempo, también somos conscientes del posible daño de su uso inadecuado. Por ejemplo, los productos de video pueden grabar imágenes reales, completas y claras, por lo tanto, tienen un gran valor en la representación de los hechos. Sin embargo, la distribución, uso y/o procesamiento inadecuados de los registros de video pueden infringir la privacidad, los derechos legítimos e intereses de otras personas.

Comprometidos a innovar la tecnología para el bien, nosotros en EZVIZ abogamos sinceramente que cada usuario utilice los productos de video de manera adecuada y responsable, para crear colectivamente un ambiente positivo donde todas las prácticas y usos relacionados cumplan con las leyes y regulaciones aplicables, respeten los intereses y derechos individuales y promuevan la moralidad social.

Aquí están las iniciativas de EZVIZ a las que agradeceríamos su atención:

1. Cada individuo posee una expectativa razonable de privacidad, y el uso de productos de video no debe estar en conflicto con dicha expectativa razonable. Por lo tanto, se debe mostrar un aviso de advertencia que aclare el alcance de la vigilancia de manera razonable y efectiva al instalar productos de video en áreas públicas. Para áreas no públicas, los derechos e intereses de las personas involucradas deben evaluarse cuidadosamente, incluyendo, entre otros, la instalación de productos de video solo después de obtener el consentimiento de las partes interesadas y no instalar productos de video altamente invisibles sin el conocimiento de otros.

2. Los productos de video registran objetivamente imágenes de actividades reales en un tiempo y espacio específicos. Los usuarios deben identificar razonablemente a las personas y los derechos involucrados en este ámbito de antemano, para evitar cualquier infracción de retrato, privacidad u otros derechos legales de otros mientras se protegen a sí mismos a través de productos de video. Es importante destacar que, si decide habilitar la función de grabación de audio en su cámara, capturará sonidos, incluidas conversaciones, dentro del rango de monitoreo. Recomendamos encarecidamente una evaluación exhaustiva de las posibles fuentes de sonido en el rango de monitoreo, para comprender completamente la necesidad y la razonabilidad antes de activar la función de grabación de audio.

3. Los productos de video en uso generarán consistentemente datos de audio o visual de escenas reales, posiblemente incluyendo información biométrica como imágenes faciales, basados en la selección de características del producto por parte del usuario. Dichos datos pueden ser utilizados o procesados para su uso. Los productos de video son solo herramientas tecnológicas que no pueden practicar legal y moralmente los estándares para guiar el uso legal y adecuado de los datos. Son los métodos y propósitos de las personas que controlan y utilizan los datos generados los que marcan la diferencia. Por lo tanto, los controladores de datos no solo deben cumplir estrictamente con las leyes y regulaciones aplicables, sino también respetar plenamente las normas no obligatorias, incluyendo convenciones internacionales, estándares morales, normas culturales, orden público y costumbres locales. Además, siempre debemos priorizar la protección de la privacidad y los derechos de imagen, así como otros intereses razonables.

4. Los datos de video continuamente generados por los productos de video llevan los derechos, valores y otras demandas de varias partes interesadas. Por lo tanto, es extremadamente crucial garantizar la seguridad de los datos y proteger los productos de intrusiones maliciosas. Cada usuario y controlador de datos deberá tomar todas las medidas razonables y necesarias para maximizar la seguridad del producto y los datos, evitando la fuga de datos, la divulgación inadecuada o el uso indebido, incluyendo, entre otros, el establecimiento de control de acceso, la selección de un entorno de red adecuado donde se conecten los productos de video, y el establecimiento y optimización constante de la seguridad de la red.

5. Los productos de video han hecho grandes contribuciones para mejorar la seguridad de nuestra sociedad, y creemos que continuarán desempeñando un papel positivo en varios aspectos de nuestra vida diaria. Cualquier intento de abusar de estos productos violando los derechos humanos o involucrándose en actividades ilícitas contradice la esencia misma del valor en la innovación tecnológica y el desarrollo de productos. Animamos a cada usuario a establecer sus propios métodos y reglas para evaluar y monitorear el uso de productos de video, para garantizar que estos productos siempre se utilicen adecuadamente, con cuidado y con buena voluntad.